

En esta pantalla, los números del reloj se refieren a la hora que usted quiere el primer riego (**INICIO 1 (START 1)**) para comenzar. Las tres flechas debajo de **INICIO (START)** indican las tres clases diferentes de riegos. A medida que aparece cada flecha usted puede programar la hora de inicio para ese riego en particular.

- Use los botones \oplus y \ominus para ajustar los minutos.
- Oprima **SET** para continuar.
- Use los botones \oplus y \ominus para ajustar las horas.
- Oprima **SET** para continuar la programación. Ahora la flecha aparece bajo **INICIO 2 (START 2)**.

14 Programando un Segundo y Tercer Riego Diarios

Repita los pasos anteriores para programar las horas de inicio de los riegos Segundo y tercero diarios. Después de completar la programación de las horas de inicio, el número 1 en la esquina superior izquierda va a volverse intermitente indicando que usted está listo para seleccionar los días que usted quiera regar.

Seleccionando los Días

- Oprima **SET** para desplazarse por los días, y llegar al día en el cual usted quiera regar. El número (correspondiente al día de la semana) va a volverse intermitente.
- Oprima \oplus para seleccionar ese día

(el cuadro que aparece indica el día seleccionado).

- Oprima \ominus para deseleccionar el día.
- Continúe a través de todos los días hasta que el día 7 se encuentre intermitente, luego oprima **SET** para volver al modo de operación u oprima \oplus para seleccionar el día 7 (si se desea) y luego oprima **SET**.

Ejemplo

Si usted quiere regar en Domingo (Sunday), Martes (Tuesday), Jueves (Thursday) y Viernes (Friday) a las 8:00 de la mañana, al mediodía, y a las 15:00 en la tarde por 30 minutos cada vez, primero asegúrese de que el reloj se encuentre programado, y que el tiempo de duración se encuentre fijado en 0:30. Luego oprima **MODE** hasta que la pantalla de la programación del reloj aparezca, oprima **MODE** otra vez hasta que la pantalla de Tiempo de Duración (Duration Time) (con pestaña) aparezca, oprima **MODE** una tercera vez hasta que la pantalla **P1** aparezca, oprima otra vez hasta que aparezca **P2**, luego oprima otra vez hasta que la pantalla **P3** aparezca (con la cara y pestaña del reloj).

Programa Inicio 1 (Start 1) a las 8:00, Inicio 2 (Start 2) a las 12:00, e Inicio (Start 3) a las 15:00. Después de programar las horas de inicio de riego, los días en la parte superior de la pantalla se vuelven intermitentes. Programa 1, 3, 5 y 6 luego oprima **SET** cuando llegue al día 7.

15 Fuera de Temporada

Durante la temporada en la cual usted no necesita regar sus plantas oprima rápidamente el botón **MODE** hasta que se muestre OFF. NO quite la batería. El Controlador está equipado con una batería de seguridad, y quitar la batería principal por períodos largos va a ocasionar que la batería de seguridad se descargue.

16 Mantenimiento y Localización de Fallas

Instalación de la Batería

Reemplace la batería al comienzo de cada temporada de riego y cuando aparezca el símbolo de batería baja

- Usando un destornillador Phillips, quite los cuatro tornillos de la tapa de la batería.
- Quite la tapa de la batería y el sello.
- Reemplace la batería.
- Después de volver a colocar el sello, coloque la tapa de nuevo, y asegúrela con los cuatro tornillos.

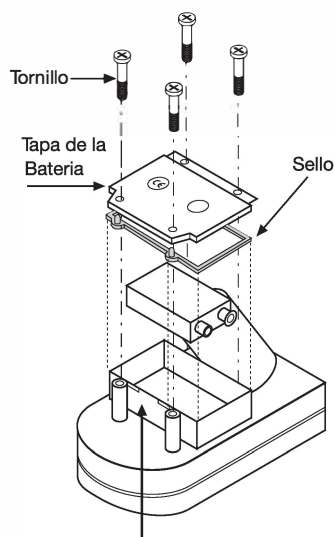

Cuando reemplace el sello, empuje las pestañas del sello en las ranuras.

Organigrama del controlador de riego G75

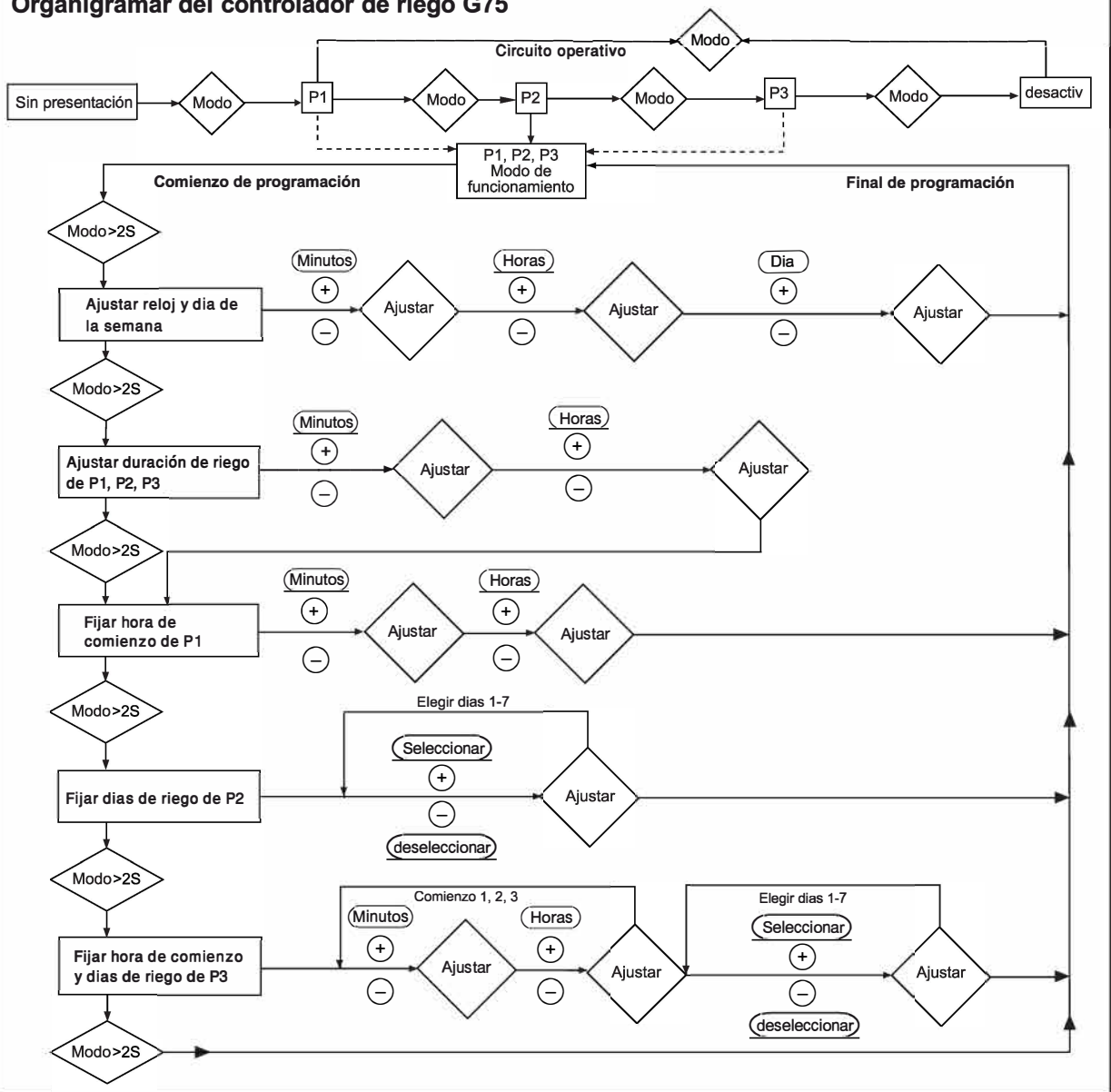

17 Localización de Fallas

Problema	Causa	Solución
El Controlador no riega las plantas como se desea.	El agua en la ta ve principal está apagada	Revise la ta ve
	Manguera cortada o bloqueada	Reemplace la sección dañada
	Batería muerta	Reemplace la batería
	El Controlador está en OFF	Fije el Controlador en el programa deseado
Pantalla en Blanco	El Controlador está mal programado	Revise los parámetros del programa y el reloj
	Batería muerta	Reemplace la batería
El agua no se apaga	El Controlador se encuentra en el modode dormir	Oprima MODE para activar la pantalla
	La válvula está bloqueada por mugre	Reemplace la válvula
	La válvula está instalada al revés	Instale la válvula para que la fecha apunte hacia la dirección del flujo del agua

Precaución No quite la batería cuando el Controlador se encuentre en uso.

18 Garantía

Los productos Baccara garantizan estar libres de defectos en el material y en su confección, por un período de un año desde la fecha de entrega.

Esta garantía no aplica cuando el equipo no es utilizado e instalado estrictamente de acuerdo con las especificaciones y Manual del Usuario Baccara. Tampoco aplica por fallas causadas por relámpagos o daños debidos a temperaturas de congelamiento o causas mecánicas (Ej. cortadoras de césped). Baccara no se hace responsable por daños indirectos, accidentales o de momento, en conexión con el uso del equipo.

Para recibir los beneficios de la garantía, los clientes deben devolver las unidades defectuosas junto con el recibo del distribuidor Baccara.

Baccara se reserva el derecho de alterar, modificar o rediseñar sus productos, precios y garantía en todo momento sin crear una responsabilidad por la obsolescencia del inventario de los clientes de tales partes o productos.

Esta póliza garantía del fabricante puede aplicarse de una manera diferente de acuerdo a los distintos países.

BACCARA Controlador de Riego G75 MANUAL DEL USUARIO

• Español

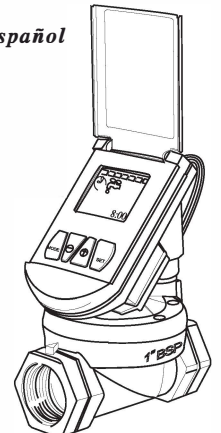

Baccara Geva Ltd. Kvutzat Geva, 1891500, Israel
Tel. 972-4-6535-960 • Fax. 972-4-6531-445
E-Mail: info@baccara-geva.com www.baccara-geva.com

1 Comenzando

Características

- Hasta tres operaciones por día
- Trabaja con batería; no necesita conexión
- Instalación sencilla
- A prueba de agua resistente al clima
- Programación sencilla

Identificación de las Partes

1. Tapa superior
2. Pantalla del controlador
3. Solenoide
4. Controlador
5. Flecha que indica la dirección del agua
6. Válvula hidráulica



2 Funciones Básicas del Controlador

Esta sección da una breve descripción de los botones del Controlador. Ver las siguientes secciones para una mayor información.

Botón MODE - Al oprimir rápidamente el botón **MODE** se apaga el controlador, o se enciende un programa específico (**P1**, **P2**, o **P3**). Al mantener oprimido el botón **MODE** coloca el controlador en el modo de programación.

Botón SET - Oprima el botón SET para una función y proseguir.

⊕ ⊖ - Use estos botones para incrementar y disminuir las funciones de programación.

3 Instalación

1. Apague la llave principal.
2. Instale la válvula en el sistema de riego, con el fin de que la flecha negra de la válvula se encuentre apuntando en la dirección del flujo del agua. El Controlador puede moverse alrededor para facilitar la instalación.
3. Ocasionalmente la válvula se abre en tránsito. Para asegurarse que la válvula se encuentre cerrada antes de que usted abra la llave principal, primero asegúrese de que el Controlador no se encuentre fijado en OFF (Si está fijado en OFF, oprima brevemente en el botón **MODE** para encenderlo). Luego oprima ⊕ y **SET** simultáneamente para abrir, y luego oprima ⊖ y **SET** simultáneamente. Ahora usted está listo para programar el Controlador.
4. Abra la llave principal.

4 Operación Manual

Para abrir manualmente la válvula, asegúrese de que el Controlador no se encuentre en OFF (si se encuentra en OFF, oprima brevemente en el botón **MODE**), luego oprima ⊕ y **SET** simultáneamente.

El riego va a continuar hasta que el intervalo definido haya pasado. Si la duración del riego ha sido fijada en cero, la válvula se va a cerrar después de un minuto.

Para terminar el riego, oprima ⊖ y **SET** simultáneamente.

5 Programando el riego

Si usted está planeando regar en días seleccionados solamente (**P2**), o hasta tres veces al días seleccionados (**P3**), es importante hacer un plan de riego antes de programar el controlador. El plan debe detallar los días que usted quiere regar, el número de veces que usted quiere regar cada día, y a que hora quiere que comience el riego. Consulte este plan mientras programa el Controlador.

NOTA:

Usted no podrá programar el Controlador si está fijado en operación manual (Página 4), o si está fijado en OFF. Para salir de la operación manual oprima ⊖ y **SET** simultáneamente. Para salir de OFF oprima brevemente el botón **MODE**. El controlador va a volver al modo de operación después de 30 segundos si ningún botón es oprimido.

8 Programando el Reloj

Si la pantalla está en blanco, oprima **MODE** para activar. Antes de programar el Controlador usted debe fijar el reloj.

1. Oprima **MODE** hasta que el icono de ajuste de la hora aparezca (los minutos van a volverse intermitentes):

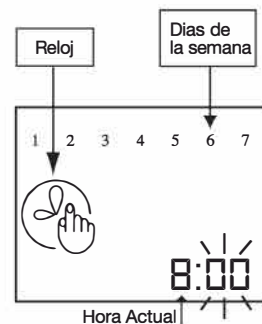

En esta pantalla los números representan la hora actual.

2. Use los botones ⊕ y ⊖ para ajustar los minutos.
3. Oprima **SET** para continuar.
4. Use los botones ⊕ y ⊖ para ajustar las horas.
5. Oprima **SET** para continuar.
6. Use los botones ⊕ y ⊖ para seleccionar el día actual de la semana. El día seleccionado va a volverse intermitente.
7. Oprima **SET** para volver al modo de operación.

6 Duración del Riego P1/P2/P3

Tiempo de Duración

Tabla para la Programación del Riego P1

Tiempo de Inicio						
Dom.	Lun.	Mar.	Mier.	Juev.	Vier.	Sab.
✓	✓	✓	✓	✓	✓	✓

Tabla para la Programación del Riego P2

Tiempo de Inicio							Según lo fijado en P1						
Dom.	Lun.	Mar.	Mier.	Juev.	Vier.	Sab.	Dom.	Lun.	Mar.	Mier.	Juev.	Vier.	Sab.

Tabla para la Programación del Riego P3

Tiempo de Inicio							Inicio 1		Inicio 2		Inicio 3	
Dom.	Lun.	Mar.	Mier.	Juev.	Vier.	Sab.						

7 Programando el Controlador

Significado de los Iconos del Controlador

NOTA: Al oprimir de una manera rápida el botón **MODE** apaga el Controlador, o enciende un programa específico (**P1**, **P2** o **P3**). Al mantener oprimido el botón **MODE** coloca el Controlador en el modo de programación.

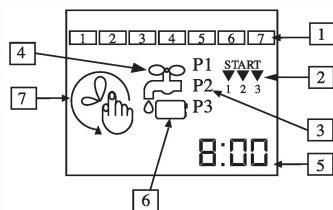

1. Días de riego de la semana.
2. Inicio del programa
3. Programa #
4. Riego
5. Cronómetro o Reloj
6. Batería baja
7. Ajuste de la Hora

- En esta pantalla, los números del reloj se refieren a la cantidad de tiempo que usted quiere que continúe el riego.
2. Use los botones ⊕ y ⊖ para ajustar los minutos.
 3. Oprima **SET** para continuar.
 4. Use los botones ⊕ y ⊖ para ajustar las horas.
 5. Oprima **SET** para continuar.

10 Regando todos los días a una hora fijada (P1)

Si usted quisiera regar su jardín todos los días a la misma hora use el programa **P1**.

Programando la Hora de Inicio

Después de programar el tiempo de duración de riego, la siguiente pantalla aparece:

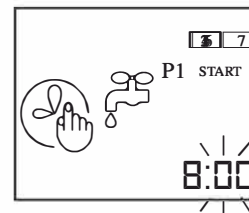

En esta pantalla, los números del reloj se refieren a la hora a la cual usted quiere que se inicie el riego.

1. Use los botones ⊕ y ⊖ para ajustar los minutos.
2. Oprima para continuar.
3. Use los botones ⊕ y ⊖ para ajustar las horas.
4. Oprima para volver al modo de operación (**P1** la programación se encuentra completa).

Ejemplo

Si usted quiere regar todos los días a las 8:00 de la mañana, por 15 minutos: Asegúrese de que el reloj esté programado, y que usted se encuentre en el modo de operación. Oprima **MODE** dos veces para obtener el Tiempo de Duración (con la pestaña). Programe el Tiempo de Duración en 0:15. Luego programe el reloj y la pestaña) a las 8:00.

11 Regando en Días Seleccionados (P2)

Si usted quisiera regar su jardín en días específicos a la misma hora use el programa **P2**:

Primero debe programarse la duración del riego. Ver la página 9. **P2** toma la hora de inicio directamente de **P1**. Para instrucciones de cómo programar **P1** ver la página 9.

12 Programando los Días

1. Para programar los días, oprima **MODE** hasta que la pantalla de programación del reloj aparezca, luego oprima **MODE** otra vez hasta que el Tiempo de Duración (Duration Time) (con pestaña) aparezca, luego oprima **MODE** otra vez hasta que la pantalla de **P1** aparezca, y oprima otra vez hasta que aparezca la siguiente pantalla:

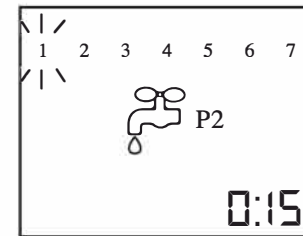

2. Oprima **SET** para llegar al día que usted quiera regar. El número (correspondiente al día de la semana) se vuelve intermitente.
3. Oprima ⊕ para seleccionar ese día (el cuadro que aparece indica el día seleccionado).
4. Oprima ⊖ para deseleccionar el día.
5. Oprima **SET** hasta que todos los días estén programados como se desee. El día actual continua intermitente.
6. Oprima **SET** para volver al modo de operación.

Ejemplo

Si usted quiere regar el Domingo (Sunday), Martes (Tuesday), Jueves (Thursday) y Sábado (Saturday) a las 8:00 en la mañana, por 15 minutos: Asegúrese de que el reloj se encuentre programado, y que usted se encuentre en el modo de operación. Luego oprima **MODE** dos veces para obtener el Tiempo de Duración (Duration Time) con pestaña). Las 0:15. Luego programe el reloj (en la siguiente pantalla con la cara del reloj y la pestaña) a las 8:00. Oprima **MODE** para llegar a la pantalla **P2**, luego seleccione los días 1, 3, 5, y 7.

13 Regando hasta tres veces al día en días seleccionados (P3)

Si usted quiere regar más, hasta tres veces al día, en días específicos, use el programa **P3**. Primero debe programarse el tiempo de duración. Ver página 9.

Programando las Hora de Inicio

Para programar las hora de inicio, usted debe encontrarse en el modo de operación (**P1**, **P2** o **P3**).

1. Oprima **MODE** hasta que la pantalla de programación del reloj aparezca, oprima **MODE** otra vez hasta que la pantalla del Tiempo de Duración (Duration Time) (con pestaña) aparezca, oprima **MODE** una terceravez hasta que aparezca la pantalla **P1**, oprimaotra vez hasta que aparezca **P2**, luego oprimaotra vez hasta que aparezca la pantalla **P3** (Los minutos van a estar intermitentes).