

VÁLVULAS NEUMÁTICAS | Uso general

Válvulas con base montada BC 1/4"

Serie BC

- Válvulas de conexión 5 - mecánica, por aire y de solenoide
- Tamaño conexión: 1/4" BSP
- Se puede usar con válvula independiente o instalarla en un colector.



Posición de palanca estable 3 posiciones



Sol-Sol



Aire-Aire



Tipo montado en base individual
Base conectada



Colector

Características técnicas

Fluido	Aire/gases inertes
Presión de funcionamiento	De 1,5 a 10 bar
Temperatura ambiente	-5 °a 55 °C (opción para juntas FKM) hasta 150 °C
Lubricación	No se requiere (usar turbina de aceite clase ISO VG32 si está lubricada)
Tamaño conexión	1/4" BSP
Caudal	1100 L/min (a 5,5 bar)

Válvulas con base montada BC 1/4" | Operador mecánico

KBCM53-D | Protector de palanca estable 3 posiciones

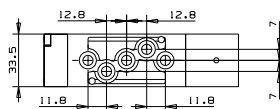
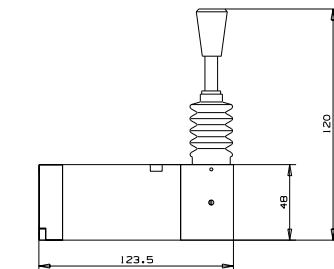
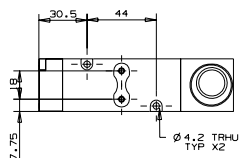
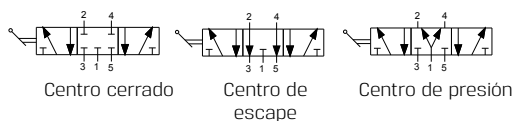

KBCM53-S | Protector resorte de palanca 3 posiciones

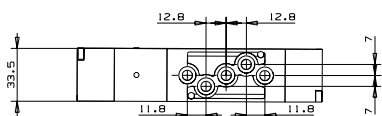
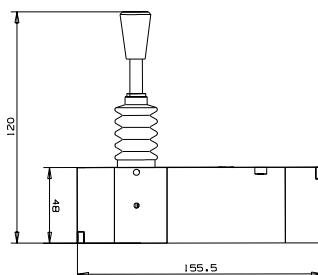
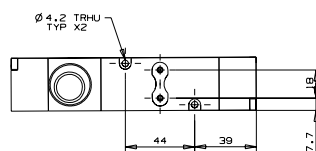
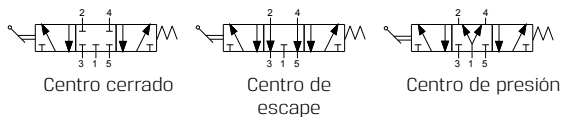

Cómo realizar un pedido

KBCM53	TIPO ACTUADOR	FUNCIÓN
Estable	D	Centro de presión P
Resorte Retorno	S	Centro de presión U
		Presión de presión Y

Nota: Estas válvulas se pueden instalar en cualquiera de los 3 colectores (tipo con base montada) de esta sección.

VÁLVULAS NEUMÁTICAS | Uso general

Válvulas con base montada BC 1/4" | Operador por aire/mecánico

KBCM5 | Protector de palanca

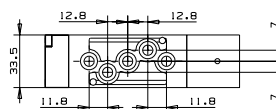
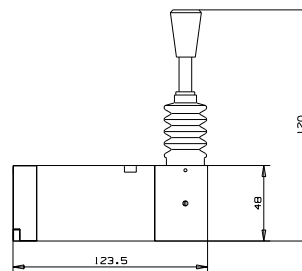
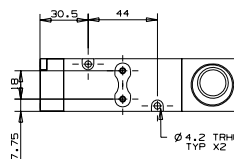
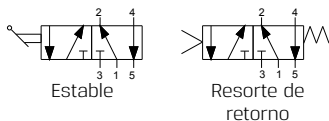

Cómo realizar un pedido

KBCM5	-	TIPO ACTUADOR
		Estable D
		Resorte-Retorno S

Nota: Esta válvula se puede instalar en cualquiera de los 3 colectores (tipo con base montada) de esta sección.

KBCA53-P | Centro cerrado 3 posiciones Aire-Aire

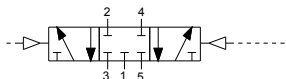

KBCA53-U | Centro de escape 3 posiciones Aire-Aire

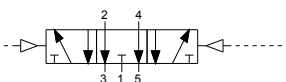

KBCA53-Y | Centro de presión 3 posiciones Aire-Aire

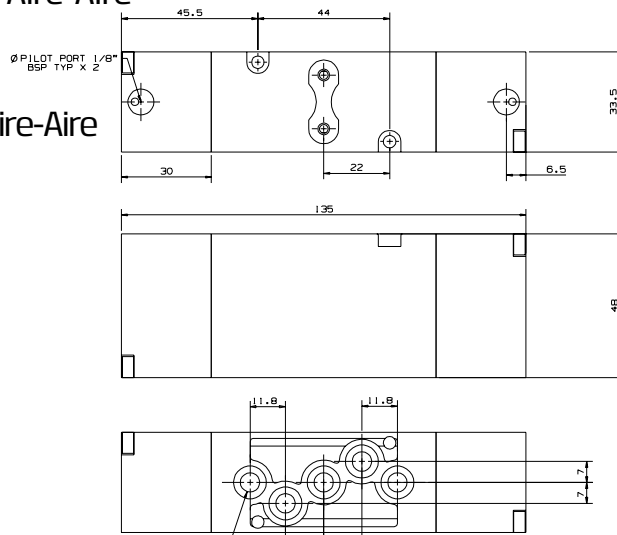
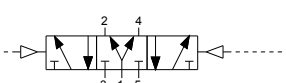

Cómo realizar un pedido

KBCA53	-	FUNCIÓN
		Centro cerrado P
		Centro de escape U
		Presión de presión Y

VÁLVULAS NEUMÁTICAS | Uso general

Válvulas con base montada BC 1/4 | Operador mecánico/por aire/de solenoide

BB | Tipo montado en base individual | Conexión lateral



* El modelo es puramente demostrativo
 ** Están disponibles todas las combinaciones de válvulas

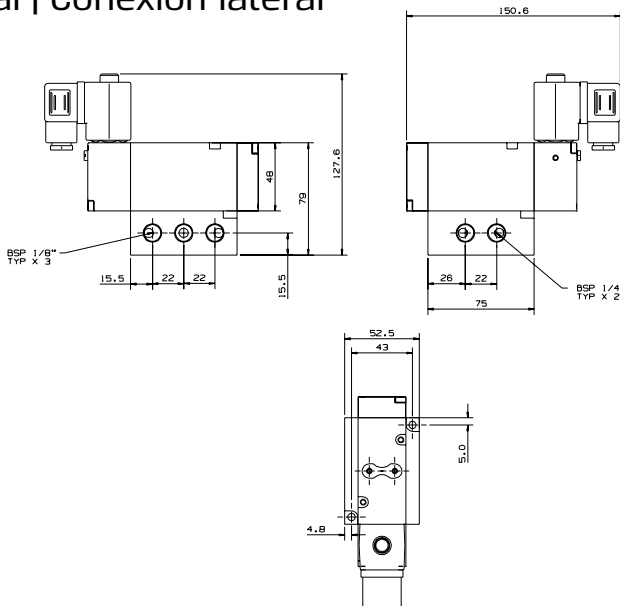

Cómo realizar un pedido

BS

BC-BM | Colector

N.º de secciones: 2-4-6-8-10-11

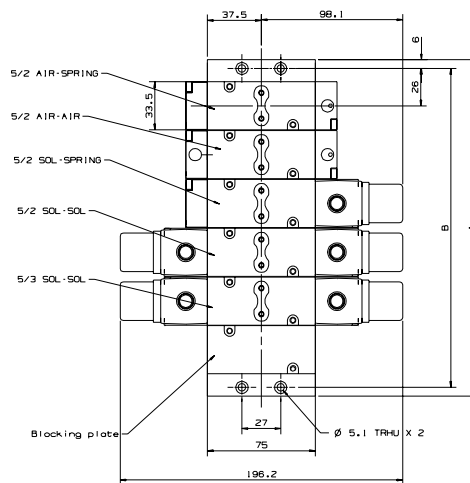
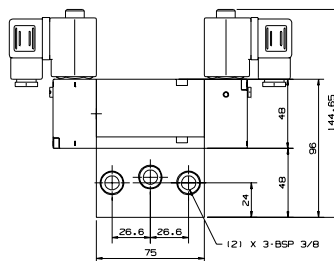
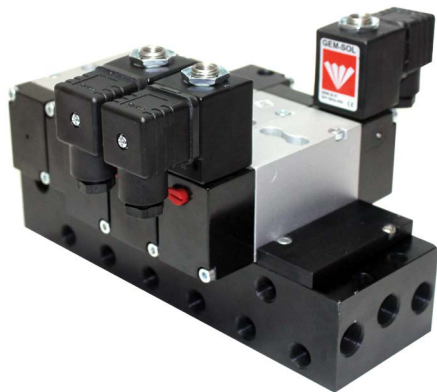

Cómo realizar un pedido

BC	-	BM	-	N.º DE ESTACIONES
				2
				4
				6
				8
				10
				11

N.º de estaciones	A (mm)	B (mm)
2	98	86
4	166	154
6	234	222
8	302	290
10	370	358
11	404	392