

VÁLVULAS NEUMÁTICAS | Uso general

Válvulas con base montada BC 1/4"

Serie BC

- Válvulas de conexión 5 - mecánica, por aire y de solenoide
- Tamaño conexión: 1/4" BSP
- Se puede usar con válvula independiente o instalarla en un colector.



Posición de palanca estable 3 posiciones



Sol-Sol



Aire-Aire



Tipo montado en base individual
Base conectada



Colector

Características técnicas

Fluido	Aire/gases inertes
Presión de funcionamiento	De 1,5 a 10 bar
Temperatura ambiente	-5 °a 55 °C (opción para juntas FKM) hasta 150 °C
Lubricación	No se requiere (usar turbina de aceite clase ISO VG32 si está lubricada)
Tamaño conexión	1/4" BSP
Caudal	1100 L/min (a 5,5 bar)

VÁLVULAS NEUMÁTICAS | Uso general

Válvulas con base montada BC 1/4" | Operador del solenoide

KBCS5-S | Resorte Sol retorno

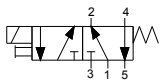

KBCS5-DF | Sol-Diferencial

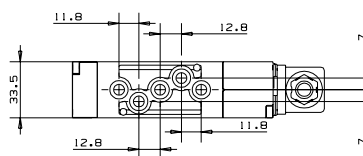
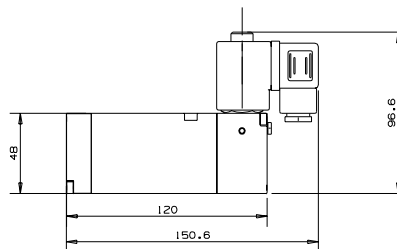
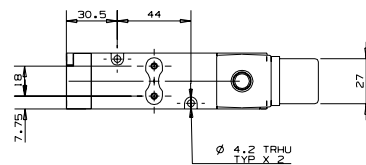
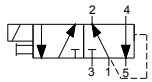

KBCS5-D | Sol-Sol

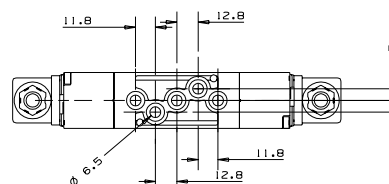
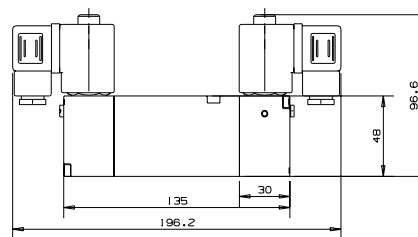
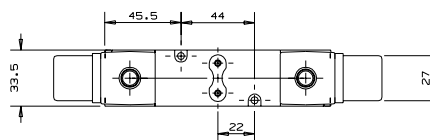
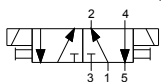

Cómo realizar un pedido

KBCS5	TIPO	MANDO MANUAL	VOLTAJE DE BOBINA	ALIM.	CONECTOR				
	Resorte Sol S	Sin	0	sin	0	ninguna	0	sin	0
	Sol-Dif DF	Plástico	1	6	1	CA	1	Estándar	1
	Sol-Sol D	Ranura de latón	2 ⁽¹⁾	12	2	8 W 50 Hz	1	con LED	2
		sin bloqueo	3 ⁽¹⁾	24	3	CA	2	con LED	2
		Regulador St.st	3 ⁽¹⁾	48	4	8 W 60 Hz	2	protección de	3
		bloqueo	4 ⁽¹⁾	110	5	CC 10W	3	sobretensión	3
		Regulador St.st	4 ⁽¹⁾	120	6			con concen-	4
				230	7			trador 1/2"	4
				240	8				
				otro	9				

(1) Pedido especial

Válvulas con base montada BC 1/4" | Operador del solenoide

KBCS53-P | Centro cerrado 3 posiciones Sol-Sol

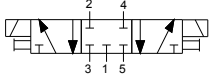

KBCS53-U | Centro de escape 3 posiciones Sol-Sol

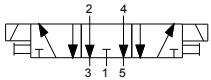

KBCS53-Y | Centro de presión 3 posiciones Sol-Sol

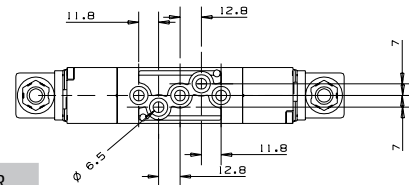
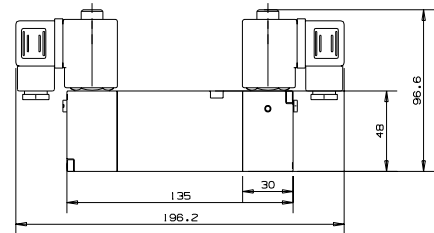
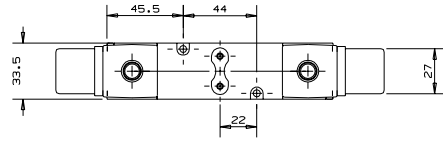
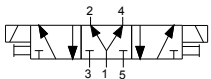

Cómo realizar un pedido

KBCS53	FUNCIÓN	MANDO MANUAL	VOLTAJE DE BOBINA		ALIM.	CONECTOR		
Centro cerrado	P	Sin	0	sin	0	sin	0	
		Plástico	1	6	1	CA	Estándar	1
Centro de escape	U	Ranura de latón	2 ⁽¹⁾	12	2	8 W 50 Hz	con LED	2
		sin bloqueo	3 ⁽¹⁾	24	3	CA	con LED	
Presión de presión	Y	Regulador St.st	4 ⁽¹⁾	48	4	8 W 60 Hz	protección de sobretensión	3
		bloqueo		110	5	CC 10W	con conector 1/2"	4
		Regulador St.st		120	6			
				230	7			
				240	8			
				otro	9			

(1) Pedido especial

BB | Tipo montado en base individual Base conectada

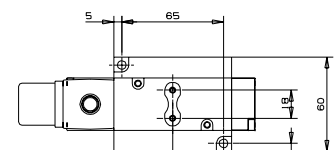
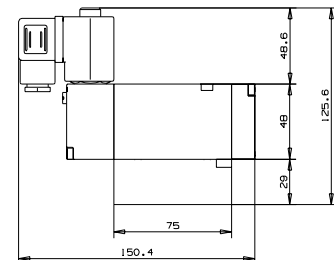
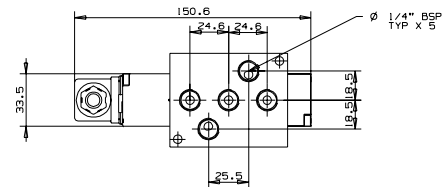

Cómo realizar un pedido

BB

* El modelo es puramente demostrativo
** Están disponibles todas las combinaciones de válvulas

VÁLVULAS NEUMÁTICAS | Uso general

Válvulas con base montada BC 1/4 | Operador mecánico/por aire/de solenoide

BB | Tipo montado en base individual | Conexión lateral



* El modelo es puramente demostrativo
** Están disponibles todas las combinaciones de válvulas

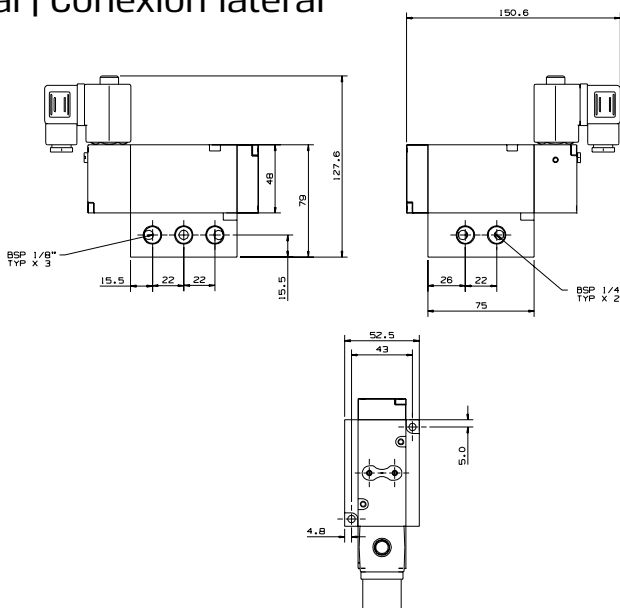

Cómo realizar un pedido

BS

BC-BM | Colector

N.º de secciones: 2-4-6-8-10-11

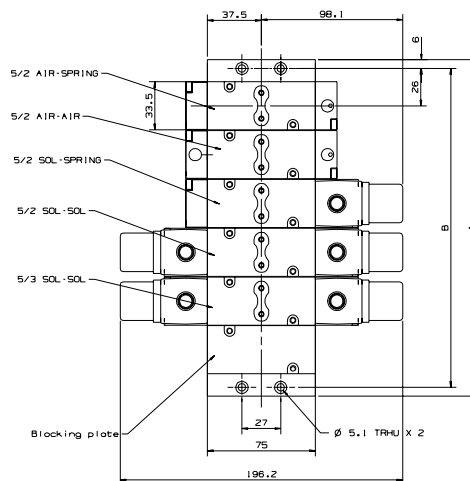
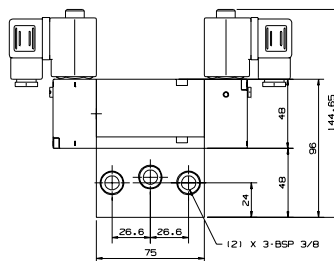
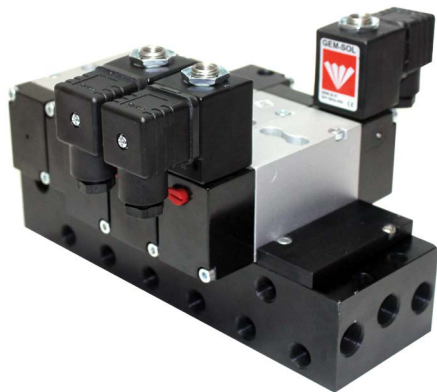

Cómo realizar un pedido

BC	-	BM	-	N.º DE ESTACIONES
				2
				4
				6
				8
				10
				11

N.º de estaciones	A (mm)	B (mm)
2	98	86
4	166	154
6	234	222
8	302	290
10	370	358
11	404	392